

DELABIE

BINOPTIC - TEMPOMATIC

NT 512

Indice B

- FR** Distributeurs électroniques de savon liquide ou mousse
- EN** Electronic liquid soap or foam dispensers
- DE** Elektronische Spender für Flüssig- oder Schaumseife
- PL** Elektroniczny dozownik mydła w płynie lub w piance
- NL** Elektronische verdeler voor vloeibare zeep of schuimende handzeep
- ES** Dispensadores electrónicos de jabón líquido o espuma
- PT** Doseadores eletrónicos de sabão líquido ou espuma
- RU** Сенсорные диспенсеры для жидкого мыла или мыла - пенки
- CN** 电子皂液/泡沫器



Ouverture et fermeture automatiques par détection de présence des mains.

Le distributeur électronique de savon est compatible avec du :

- Savon liquide à base végétale de viscosité maximum 3000 mPa.s.
- Savon spécial mousse : cf. chapitre INSTALLATION > Passage en mode savon mousse pour passer en mode mousse.
- Gel hydroalcoolique (distributeurs sans réservoir DELABIE type 512111, 512121, 512131, 512151 non compatibles).

Sur les versions compatibles, nos mécanismes fonctionnent avec des solutions hydroalcooliques dont la composition est préconisée par l'OMS : Ethanol, Peroxyde d'hydrogène 3 %, Glycérol, eau purifiée. Tout autre additif peut entraîner le dysfonctionnement des pompes, nécessitant une maintenance plus fréquente.

ALIMENTATION ELECTRIQUE

- Alimentation électrique en 100-240 V / 50-60 Hz classe II TBTS (sans prise de terre).
- L'installation doit être conforme aux normes en vigueur dans le pays (en France NF C 15-100).
- Si le câble d'alimentation est endommagé, il doit être remplacé par l'installateur.
- Assurer la tenue des câbles par une pose fixe : colliers ou gaines rigides.

INSTALLATION

Chapitres 1, 2, 3 : Montage du bec

Afin d'éviter les interférences des rayons infra-rouges, ne pas installer d'objet réfléchissant dans le champ de détection du capteur du distributeur.

- Modèles en traversée de cloison cf. pages 20-21 et modèles muraux cf. pages 22-23 : monter le distributeur à minimum 165 mm au-dessus du lavabo.
- Modèles sur plage cf. pages 24-25.

Chapitre 4 : Montage du boîtier (pages 26-27)

Ne pas installer le boîtier au-dessus du niveau du bec (**fig. J** page 26).

Chapitre 5 : Amorçage de la pompe (page 27)

Maintenir le bouton ① (**fig. S**) appuyé :

- Si le savon sort du bec en moins de 10 sec., relâcher le bouton ① (**fig. S**) pour stopper l'amorçage.
- Si le savon ne sort pas du bec après 10 sec. d'appui prolongé, relâcher le bouton ① (**fig. S**). L'amorçage se poursuit. Une fois que le savon sort du bec, appuyer à nouveau sur le bouton ① (**fig. S**) ou passer la main devant le détecteur pour stopper l'amorçage.

Chapitre 6 : Passage en mode savon mousse (page 28)

- Prendre le cavalier situé à l'intérieur du couvercle du boîtier (**fig. V**) et le placer à l'aide d'une pince sur les broches dans le boîtier (**fig. W**)
- Changer le diffuseur par celui situé dans la boîte (**fig. Y à AA**)

N'utiliser que du savon spécial mousse.

Chapitre 7 : Retrait du réservoir (**fig. AB** page 28).

Changement du détecteur et de son câble (réf. 512DET)

- Retrait de l'ensemble détecteur-câble actuel et installation du nouvel ensemble : **fig. BA à BN** ou **BK** (pages 29-31) selon modèle.
- Remise en place des éléments dans le bec : **fig. BO à BS** (page 32) selon modèle.
- Placer l'interrupteur sur ON.
- Amorcer la pompe : cf. chapitre INSTALLATION > Amorçage de la pompe.

Changement des tubes savon et air (réf. 512KIT)

- Suivre les instructions **fig. CA à CK** (pages 33-34).
- Placer l'interrupteur sur ON.
- Amorcer la pompe : cf. chapitre INSTALLATION > Amorçage de la pompe.

ENTRETIEN & NETTOYAGE

- **Nettoyage du chrome, de l'aluminium et de l'Inox** : ne jamais utiliser d'abrasifs ou tout autre produit à base de chlore ou d'acide. Nettoyer à l'eau légèrement savonneuse avec un chiffon ou une éponge.



DELABIE

Service Après-Vente :**Tél. :** + 33 (0)3 22 60 22 74 - **e-mail :** sav@delabie.frNotice disponible sur : www.delabie.fr

Opens and closes automatically via infrared presence detection of the hands.

The electronic soap dispenser is compatible with:

- Vegetable-based liquid soap with a maximum viscosity of 3,000 mPa.s.
- Dedicated foam soap: cf. INSTALLATION section > Switch to foam soap mode.
- Hydroalcoholic gel (DELABIE dispensers without tanks type 512111, 512121, 512131, 512151 are not compatible).

On compatible models our mechanisms work with World Health Organisation (WHO) recommended hydroalcoholic solutions composed of the following: ethanol, 3% hydrogen peroxide, glycerol, purified water. Any other additives can cause the pump to malfunction, requiring more frequent maintenance.

ELECTRICAL SUPPLY

- Electrical supply: 100-240V/50-60Hz class II SELV (without earth connection).
- The installation must comply with current regulations in your country.
- If the power supply cable is damaged, it must be replaced by the installer.
- Make sure the cables are secured in place by clamps or a rigid sheath.

INSTALLATION

Sections 1, 2, 3: Installing the spout

To prevent interference from infrared rays, do not install a reflective object in the sensor's detection zone.

- Cross wall models cf. pages 20-21 and wall-mounted models cf. pages 22-23: install the dispenser at least 165mm above the washbasin.
- Deck-mounted models cf. pages 24-25.

Section 4: Installing the housing (pages 26-27)

Do not install the housing above the level of the spout (**Fig. J** page 26).

Section 5: Priming the pump (page 27)

Press and hold the button ① (**Fig. S**):

- If the soap comes out of the spout in less than 10 seconds, release the button ① (**Fig. S**) to stop it priming.
- If the soap does not come out of the spout after 10 seconds of pressing the button, release the button ① (**Fig. S**). Priming will continue. Once the soap comes out of the spout, press the button ① (**Fig. S**) again or wave a hand in front of the sensor to stop it priming.

Section 6: Switch to foam soap (page 28)

- Remove the jumper located inside the housing cover (**Fig. V**) and place it on the pins in the box using a pair of pliers (**Fig. W**)
- Change the diffuser for the one in the box (**Fig. Y** to **AA**)

Only use dedicated foam soap.

Section 7: Removing the tank (**Fig. AB** page 28).

Changing the sensor and the cable (ref. 512DET)

- Remove the existing sensor cable assembly and installing the new assembly: **Fig. BA to BN or BK** (pages 29-31) depending on the model.
- Replacing the elements in the spout: **Fig. BO to BS** (page 32) depending on the model.
- Put the switch in the "ON" position.
- Prime the pump: cf. INSTALLATION section > Priming the pump.

Changing the soap and air tubes (ref. 512KIT)

- Follow the instructions **Fig. CA to CK** (pages 33-34).
- Put the switch in the "ON" position.
- Prime the pump: cf. INSTALLATION section > Priming the pump.

MAINTENANCE & CLEANING

- **Cleaning chrome, aluminium and stainless steel:** do not use abrasive, chlorine or any other acid-based cleaning products. Clean with mild soapy water using a cloth or a sponge.



DELABIE

After Sales Care Support:**For the UK market only:** Tel. 01491 821 821 - **email:** technical@delabie.co.ukThe installation guide is available on: www.delabie.co.uk**For all other markets:** Tel. +33 (0)3 22 60 22 74 - **email:** sav@delabie.frThe installation guide is available on: www.delabie.com

Automatisches Öffnen und Schließen durch Erfassung der Hände.

Der elektronische Seifenspender ist kompatibel mit:

- Flüssigseife auf pflanzlicher Basis mit einer maximalen Viskosität von 3.000 mPa.s.
- Spezieller Schaumseife: siehe Absatz INSTALLATION > Umschalten in den Modus für Schaumseife, um in den Modus für Schaumseife zu kommen.
- Hydroalkoholischer Desinfektionslösung (DELABIE Spender ohne Tank vom Typ 512111, 512121, 512131, 512151 sind nicht kompatibel).
Bei den kompatiblen Ausführungen funktionieren unsere Mechanismen mit hydroalkoholischen Lösungen, deren Zusammensetzung von der WHO empfohlen wird: Ethanol, Wasserstoffperoxid 3 %, Glycerin, gereinigtes Wasser. Jeder andere Zusatz kann zu Funktionsstörungen der Pumpen führen, die eine häufigere Wartung erfordern.

STROMVERSORGUNG

- Stromversorgung 100-240 V / 50-60 Hz Klasse II Sicherheitskleinspannung [SELV] (ohne Erdleitung).
- Die Installation muss den im jeweiligen Land gültigen Normen entsprechen (in Deutschland: DIN 57100/VDE 100 Teil 701).
- Wenn das Anschlusskabel beschädigt ist, muss dieses durch den Installateur ersetzt werden.
- Halt der Kabel durch festes Verlegen gewährleisten (Schelle oder starre Kabelkanäle).

INSTALLATION

Kapitel 1, 2, 3: Montage des Auslaufs

Um Interferenzen der Infrarotstrahlen zu vermeiden, installieren Sie keine reflektierenden Objekte im Erfassungsbereich des Sensors des Spenders.

- Modelle für Hinterwandmontage s. Seiten 20-21 und Modelle für Wandmontage s. Seiten 22-23:
Montieren Sie den Spender mindestens 165 mm über dem Waschtisch.
- Modelle für Standmontage s. Seiten 24-25.

Kapitel 4: Montage der Box (Seiten 26-27)

Montieren Sie die Box nicht oberhalb des Auslaufs (**Abb. J** Seite 26).

Kapitel 5: Ansaugen der Pumpe (Seite 27)

Halten Sie den Knopf ① (**Abb. S**) gedrückt:

- Wenn in weniger als 10 Sek. Seife aus dem Auslauf kommt, lassen Sie den Knopf ① (**Abb. S**) los.
- Wenn die Seife nach 10 Sek. Drücken nicht aus dem Auslauf kommt, lassen Sie den Knopf ① (**Abb. S**) los. Das Ansaugen wird fortgesetzt. Sobald Seife aus dem Auslauf kommt, drücken Sie erneut den Knopf ① (**Abb. S**) oder bewegen Sie die Hand vor den Sensor, um das Ansaugen zu beenden.

Kapitel 6: Umschalten in den Modus für Schaumseife (Seite 28)

- Nehmen Sie den Reiter, der sich im Deckel der Box befindet (**Abb. V**) und stecken Sie ihn mit einer Zange auf die Stifte in der Box (**Abb. W**)
- Tauschen Sie den Diffusor gegen den in der Box aus (**Abb. Y** bis **AA**)

Verwenden Sie nur spezielle Schaumseife.

Kapitel 7: Abnehmen des Tanks (**Abb. AB** Seite 28).

Auswechseln des Sensors und dazugehörigem Kabel (Art. 512DET)

- Entfernen Sie das aktuelle Ensemble aus Sensor und Kabel und installieren Sie das neue: **Abb. BA** bis **BN** oder **BK** (Seiten 29-31) je nach Modell.
- Tauschen Sie die Elemente im Auslauf aus: **Abb. BO** bis **BS** (Seite 32) je nach Modell.
- Stellen Sie den Schalter auf ON.
- Entlüften Sie die Pumpe: s. Kapitel INSTALLATION >Ansaugen der Pumpe.

Auswechseln der Seifen- und Luftschläuche (Art. 512KIT)

- Folgen Sie den Anweisungen **Abb. CA** bis **CK** (Seiten 33-34).
- Stellen Sie den Schalter auf ON.
- Entlüften Sie die Pumpe: s. Kapitel INSTALLATION >Ansaugen der Pumpe.

INSTANDHALTUNG & REINIGUNG

- **Reinigung der Chrom-, Aluminium- und Edelstahlteile:** Niemals scheuernde, chlor- oder säurehaltige Produkte verwenden. Mit milder Seifenlauge und einem weichen Tuch oder Schwamm reinigen.



DELABIE

Technischer Kundendienst:**Tel.:** +49 (0)231 496634-14 - **E-Mail:** kundenservice@delabie.deAnleitung verfügbar unter: www.delabie.de

Automatyczne otwarcie i zamknięcie przez detekcję obecności dłoni.

Elektroniczny dozownik mydła jest kompatybilny z:

- Mydłem w płynie na bazie roślinnej o maksymalnej lepkości 3 000 mPa·s
- Specjalnym mydłem w pianie: zobacz rozdział INSTALACJA>Przejsie w tryb mydło w pianie, aby zmienić na mydło w pianie
- Żelem wodno-alkoholowym (dozowniki bez zbiornika DELABIE typu 512111, 512121, 512131, 512151 nie są kompatybilne).
W modelach kompatybilnych nasze mechanizmy działają z roztworami wodno-alkoholowymi, których skład jest zalecany przez WHO: Etanol, Nadtlenek wodoru 3%, Glicerol i woda oczyszczona. Każdy inny dodatek może powodować nieprawidłowe działanie pomp, wymagające częstszej konserwacji.

ZASILANIE ELEKTRYCZNE

- Zasilanie elektryczne 100-240 V / 50-60 Hz klasa II SELV (safety extra low voltage - bardzo niskie napięcie bezpieczne) (bez uziemienia).
- Instalacja musi być zgodna z obowiązującymi normami w danym kraju (we Francji NFC 15-100, w Polsce PN-HD 60364).
- Jeśli kabel zasilający jest uszkodzony to musi być wymieniony przez instalatora.
- Zapewnić stałe ułożenie kabli: obręcz mocująca lub sztywna izolacja.

INSTALACJA

Rozdziały 1, 2, 3: Montaż wylewki

Aby uniknąć zakłóceń promieni na podczerwień, nie należy instalować w polu detekcji czujnika dozownika obiektów odbijających światło.

- Modele zaściennne patrz strony 20-21 i modele ściennne patrz strony 22-23: zamocować dozownik na minimum 165 mm nad umywalką.
- Modele stojące patrz strony 24-25.

Rozdział 4: Montaż skrzynki (strony 26-27)

Nie instalować skrzynki powyżej wylewki (**rys. J** strona 26).

Rozdział 5: Uruchomienie pompy (strona 27)

Przytrzymać naciskając na przycisk ① (**rys. S**):

- Jeśli mydło wypłynie z wylewki w czasie krótszym niż 10 sekund, zwolnij przycisk ① (**rys. S**), aby zatrzymać wypływ.
- Jeśli mydło nie wypłynie z wylewki po 10 sekundach przytrzymania przycisku, należy zwolnić przycisk ① (**rys. S**). Uruchamianie się trwa. Gdy mydło wypłynie z wylewki, ponownie naciśnij przycisk ① (**rys. S**) lub podstaw dłoń pod detektor, aby zatrzymać wypływ.

Rozdział 6: Przejsie w tryb mydła w pianie (strona 28)

- Wziąć spinę znajdującą się wewnątrz pokrywy skrzynki (**rys. V**) i włożyć ją szczypcami na szpilki w skrzynce (**rys. W**)
- Wymienić dyfuzor na znajdujący się w skrzynce (**rys. Y** do **AA**)

Używaj tylko specjalnego mydła w pianie.

- 8 **Rozdział 7: Wyjęcie zbiornika (rys. AB** strona 28).

Wymiana detektora i jego kabla (nr 512DET)

- Demontaż aktualnego zestawu detektor/kabel i montaż nowego zestawu: **rys. BA** do **BN** lub **BK** (strony 29-31) w zależności od modelu.
- Ponowne włożenie elementów do wylewki: **rys. BO** do **BS** (strona 32) w zależności od modelu.
- Ustawić przełącznik w pozycji ON.
- Uruchomić pompę: patrz rozdział INSTALACJA>Uruchomienie pompy.

Wymiana rurek na mydło i powietrze (nr 512KIT)

- Postępuj zgodnie z instrukcjami **rys. CA** do **CK** (strony 33-34).
- Ustawić przełącznik w pozycji ON.
- Uruchomić pompę: patrz rozdział INSTALACJA>Uruchomienie pompy.

OBSŁUGA I CZYSZCZENIE

- **Czyszczenie chromu, aluminium i stali nierdzewnej:** nie należy używać środków żrących, na bazie chloru lub kwasu. Należy czyścić wodą z mydłem za pomocą miękkiej szmatki lub gąbki.



DELABIE

Serwis posprzedażowy:**Tel.:** +48 22 789 40 52 - **e-mail:** serwis.techniczny@delabie.plUlotka jest dostępna na stronie: www.delabie.pl

Automatisch openen en sluiten door detectie van de handen.

De elektronische zeepverdeler is geschikt voor:

- Plantaardige zepen met maximale viscositeit van 3000 mPa.s.
- Schuimende handzeep: zie hoofdstuk INSTALLATIE > Instellen op modus schuimende handzeep.
- Hydroalcoholische gel (DELABIE zeepverdelers zonder reservoir type 512111, 512121, 512131, 512151 zijn niet geschikt).

Op de modellen die compatibel zijn, werken onze mechanismen met hydro-alcoholische oplossingen waarvan de samenstelling wordt aanbevolen door de WGO: Ethanol, < 3% waterstofperoxide, glycerol en gezuiverd water. Elk ander additief kan storingen in de pomp veroorzaken, waardoor vaker onderhoud nodig is.

STROOMTOEVOER

- Stroomtoevoer aan 100-240V / 50-60 Hz klasse II TBTS (zonder aarding).
- De installatie dient conform te zijn met de plaatselijk geldende normen (in Frankrijk NF C 15-100).
- Indien de stroomkabel beschadigd is, dient de installateur deze te vervangen.
- Zorg ervoor dat de kabels vastliggen: gebruik beugels of vaste kabelgoten.

INSTALLATIE

Hoofdstukken 1, 2, 3: Installatie van de uitloop

Om interferentie van de infrarood stralen te vermijden, de dispenser niet tegenover een spiegel of een blinkend object plaatsen.

- Modellen met installatie door de muur: zie pagina's 20-21. Muurmodellen zie pagina's 22-23: plaats de dispenser minstens 165 mm boven de wastafel.
- Modellen op blad: zie pagina's 24-25.

Hoofdstuk 4: Installatie van de sturing (pagina's 26-27)

De sturing niet hoger dan de uitloop installeren (**fig. J** pagina 26).

Hoofdstuk 5: ontluichten van de pomp (pagina 27)

Houd de drukknop ① ingedrukt (**fig. S**):

- Als er na minder dan 10 seconden zeep uit het mondstuk komt, laat u de drukknop ① (**fig. S**) los om het ontluichten te stoppen.
- Indien er na 10 seconden geen zeep uit het mondstuk komt, laat u de drukknop ① (**fig. S**) los. De ontluichting vindt plaats. Zodra er zeep uit de uitloop komt: opnieuw op de drukknop duwen ① (**fig. S**) of de hand voor de detectie houden om het ontluichten te stoppen.

Hoofdstuk 6: Instellen op modus schuimende handzeep (pagina 28)

- Neem de verbindingsdraad die zich in het deksel van de sturing (**fig. V**) bevindt en plaats hem met een tang op de pinnen in de sturing (**fig. W**)
- Vervang de verdeler door die meegeleverd in de doos (**fig. Y tot AA**)

Gebruik enkel specifieke schuimende handzeep.

Hoofdstuk 7: verwijderen van het reservoir (**fig. AB** pagina 28).

Vervangen van de detectie en de kabel (ref. 512DET)

- Verwijder de huidige detectie en kabel en installeer het nieuwe geheel: **fig. BA** tot **BN** of **BK** (pagina's 29-31), afhankelijk van het model.
- Plaats de stukken terug in de uitloop: **fig. BO** tot **BS** (pagina 32), afhankelijk van het model.
- Zet de schakelaar op ON.
- Ontlucht de pomp: zie hoofdstuk INSTALLATIE > Ontluchten van de pomp.

Vervangen van de zeep- en luchttoevoerslangen (ref. 512KIT)

- Volg de instructies **fig. CA** tot **CK** (pagina's 33-34).
- Zet de schakelaar op ON.
- Ontlucht de pomp: zie hoofdstuk INSTALLATIE > Ontluchten van de pomp.

ONDERHOUD EN REINIGING

- **Reinigen van chroom, aluminium en rvs:** gebruik nooit schuurmiddelen en chloorhoudende of andere chemische producten. Reinig met zeepwater en een zachte doek of spons.



DELABIE

Dienst Na Verkoop:**Tel.:** +32 2 882 32 04 - **e-mail:** sav@delabiebelux.comDeze handleiding is beschikbaar op www.delabiebelux.com

Apertura y cierre automáticos al detectar la presencia de las manos.

El dispensador electrónico de jabón es compatible con:

- Jabón líquido de origen vegetal con una viscosidad máxima de 3000 mPa.s
- Jabón especial espuma: consulte el capítulo INSTALACIÓN > Cambio al modo de jabón en espuma para cambiar al modo espuma
- Gel hidroalcohólico (no compatible con los dispensadores sin depósito DELABIE tipo 512111, 512121, 512131 y 512151).

En las versiones compatibles, nuestros mecanismos funcionan con soluciones hidroalcohólicas de las que la composición fijada de la OMS es: Etanol, peróxido de hidrógeno < 3%, glicerina y agua purificada. Cualquier otro aditivo puede estropear las bombas, y arrastrar a un mantenimiento más frecuente.

ALIMENTACIÓN ELÉCTRICA

- Alimentación eléctrica de 100-240 V/50-60 Hz clase II, muy baja tensión de seguridad (sin toma de tierra).
- La instalación debe cumplir con las normas vigentes en el país (en Francia, la NF C 15-100).
- Si el cable de alimentación está dañado, debe ser reemplazado por el instalador.
- Asegure la fijación de los cables mediante una instalación fija: abrazaderas o canaletas.

INSTALACIÓN

Capítulos 1, 2 y 3: Montaje del caño

Para evitar las interferencias de los rayos infrarrojos, no instale un objeto reflectante en el campo de detección del sensor del dispensador.

- Para los modelos empotrados, consulte las páginas 20 y 21 y para los modelos murales, consulte las páginas 22 y 23: monte el dispensador 165 mm como mínimo por encima del lavabo.
- Para los modelos de encimera, consulte las páginas 24 y 25.

Capítulo 4: Montaje de la caja (páginas 26-27)

No instale la caja por encima del nivel del caño (**fig. J** página 26).

Capítulo 5: Activación de la bomba (página 27)

Mantenga pulsado el botón ① (**fig. S**):

- Si el jabón sale por la boquilla en menos de 10 segundos, suelte el botón ① (**fig. S**) para detener la activación.
- Si el jabón no sale por la boquilla después de mantener el botón apretado durante más de 10 segundos, suelte el botón ① (**fig. S**).
Continúa la activación. Una vez que el jabón salga por el caño, vuelva a presionar el botón ① (**fig. S**) o pase la mano por delante del detector para detener la activación.

Capítulo 6: Cambio al modo de jabón en espuma (página 28)

- Extraiga el jumper o puente ubicado dentro de la tapa de la carcasa (**fig. V**) y colóquelo con unos alicates en los terminales de la caja (**fig. W**)
- Cambie el difusor por el que está situado en la caja (**fig. Y** a la **AA**)

Utilice solo jabón especial espuma.

12 Capítulo 7: Retirada del depósito (**fig. AB** página 28).

Cambio del detector y de su cable (ref. 512DET)

- Retire el conjunto del detector y el cable actual e instale el nuevo conjunto: **fig. BA** a la **BN** o la **BK** (páginas 29-31), según el modelo.
- Vuelva a colocar en su lugar los elementos en el caño: **fig. BO** a **BS** (página 32), según el modelo.
- Coloque el interruptor en la posición ON.
- Active la bomba: consulte el capítulo INSTALACIÓN > Activación de la bomba.

Cambio de los tubos de jabón y aire (ref. 512KIT)

- Siga las instrucciones de la **fig. CA** a la **CK** (páginas 33-34).
- Coloque el interruptor en la posición ON.
- Active la bomba: consulte el capítulo INSTALACIÓN > Activación de la bomba.

CONSERVACIÓN Y LIMPIEZA

- **Limpieza del cromo, aluminio y del acero inoxidable:** jamás utilizar abrasivos u otro producto a base de cloro o a base de ácido. Limpiar al agua ligeramente jabonosa, con un trapo o una esponja.



DELABIE

Servicio postventa:**Tel.:** +33 (0)3 22 60 22 74 - **e-mail:** sav@delabie.frEsta instrucción está disponible en: www.delabie.es

Abertura e fecho automáticos por deteção da presença das mãos.

O doseador eletrónico de sabão é compatível com:

- Sabão líquido de base vegetal, com viscosidade máxima de 3 000 mPa.s.
- Sabão especial em espuma: cf. Capítulo INSTALAÇÃO > Mudar para o modo sabão espuma.
- Gel hidroalcoólico (doseadores sem reservatório DELABIE tipo: 5 12 1 11, 5 12 121, 5 12 131, 5 12 151 não compatíveis).

Nas versões compatíveis, os nossos mecanismos funcionam com soluções hidroalcoólicas cuja composição é recomendada pela OMS: Etanol, Peróxido de Hidrogénio 3%, Glicerol, água purificada. Quaisquer outros aditivos podem causar mau funcionamento das bombas, requerendo uma manutenção mais frequente.

ALIMENTAÇÃO ELÉTRICA

- Alimentação elétrica 100-240 V/50-60 Hz classe II SELV (sem tomada de terra).
- A instalação deve ser feita conforme as exigências das normas em vigor de cada país (em França NFC 15-100).
- Se o cabo de alimentação estiver danificado, deve ser substituído pelo instalador.
- Manter os cabos através de uma instalação fixa: abraçadeiras ou mangas rígidas.

INSTALAÇÃO

Capítulos 1,2,3: Montagem da bica

Para evitar interferências nos raios infravermelhos, não instalar objetos refletores no campo de deteção do sensor do doseador.

- Modelos para atravessar a parede cf. Páginas 20-21 e modelos de parede cf. Páginas 22-23: instalar o doseador no mínimo a 165 mm acima do lavatório.
- Modelos de bancada cf. Páginas 24-25.

Capítulo 4: Montagem do módulo (páginas 26-27)

Não instalar o módulo acima do nível da bica (**fig. J** página 26).

Capítulo 5: Arranque da bomba (página 27)

Manter o botão ① (**fig. S**) pressionado:

- Se o sabão sair da bica em menos de 10 seg., largar o botão ① (**fig. S**) para parar a saída.
- Se o sabão não sair da bica após 10 seg. de pressão prolongada, soltar o botão ① (**fig. S**). O arranque continua. Assim que o sabão sair da bica, pressionar de novo o botão ① (**fig. S**) ou passar a mão pela frente do sensor para parar a saída.

Capítulo 6: Passagem para o modo sabão espuma (página 28)

- Retirar o jumper situado na tampa do módulo (**fig. V**) e colocá-lo com a ajuda de uma pinça nos pins dentro do módulo (**fig. W**)
- Mudar o difusor pelo que se encontra dentro da caixa (**fig. Y** a **AA**)

Utilizar apenas sabão especial espuma.

Capítulo 7: Remover o reservatório (**fig. AB** página 28).

Mudar o sensor e o cabo (ref. 512DET)

- Remover o conjunto sensor-cabo existente e instalação do novo conjunto: **fig. BA a BN ou BK** (páginas 29-31), de acordo com o modelo.
- Substituir os elementos da bica: **fig. BO a BS** (página 32), de acordo com o modelo.
- Colocar o interruptor na posição ON.
- Arrancar a bomba: cf. Capítulo INSTALAÇÃO > Arranque da bomba.

Mudar os tubos de sabão e ar (ref. 512KIT)

- Seguir as instruções **fig. CA a CK** (páginas 33-34).
- Colocar o interruptor na posição ON.
- Arrancar a bomba: cf. Capítulo INSTALAÇÃO > Arranque da bomba.

CONSERVAÇÃO & LIMPEZA

- **Limpeza do cromado, alumínio e do Inox:** nunca utilizar produtos abrasivos ou à base de cloro ou ácido. Limpar com água ligeiramente ensaboada, com um pano ou esponja.



DELABIE

Serviço Pós-Venda:**Tel.:** +351 234 303 940 - **email:** suporte.tecnico@delabie.ptEsta ficha está disponível em: www.delabie.pt

Автоматическое открытие и закрытие посредством инфракрасной детекции рук.

Сенсорный диспенсер для жидкого мыла совместим с:

- Жидким мылом на растительной основе максимальной вязкостью 3000 мПа.с.
- Специальное мыло-пенка: см. раздел УСТАНОВКА> Перейти в режим мыло-пенка для перехода в режим пенки.
- Водноспиртовой гель (диспенсеры жидкого мыла DELABIE без резервуаров модели 512111, 512121, 512131, 512151 не совместимы с гелем).
На совместимых версиях наши механизмы работают с водно-спиртовыми растворами, состав которых рекомендован ВОЗ: этанол, 3% перекись водорода, глицерин, очищенная вода. Любая другая добавка может вызвать неисправность насосов, и, как следствие, более частое обслуживание.

ПОДКЛЮЧЕНИЕ ЭЛЕКТРИЧЕСТВА

- Подключение электричества 100-240 V / 50-60 Гц класс II TBTS (без заземления).
- Установка должна соответствовать техническим нормам страны.
- Если шнур питания поврежден, он должен быть заменен при установке.
- Обеспечить прочность кабелей с помощью фиксированной установки: зажимов или жестких оглетьков.

УСТАНОВКА

Разделы 1, 2, 3 : Монтаж излива

Чтобы избежать помех для инфракрасных лучей, не устанавливать отражающие объекты в чувствительном поле детектора изделия.

- Модели с установкой через стену см. стр. 20-21 и модели с установкой на стену см. стр. 22-23: установить диспенсер на высоте не менее 165 мм над раковиной.
- Модели с установкой на поверхность см. стр. 24-25.

Раздел 4: Монтаж блока (стр. 26-27)

Не устанавливать блок над изливом (схема J стр. 26).

Раздел 5: Запуск помпы (стр. 27)

Удерживать кнопку ① (схема S) нажатой:

- Если мыло выходит из носика менее чем за 10 секунд, отпустить кнопку ① (схема S), чтобы остановить пуск.
- Если мыло не выходит из носика через 10 сек. удерживания, отпустить кнопку ① (схема S). Запуск механизма продолжается. Как только мыло вытечет из носика, снова нажать кнопку ① (схема S) или помахать рукой перед детектором, чтобы остановить пуск.

Глава 6: Переход в режим мыла-пенки (стр. 28)

- Взять перемычку, расположенную внутри крышки блока (схема V) и установить ее плоскогубцами на штифты блока (схема W)
- Заменить диффузор на тот, который находится в блоке (схема Y - AA)

Используйте только специальное мыло-пенку

Глава 7: Снятие резервуара (схема AB стр. 28).

Замена детектора и кабеля (арт. 512DET)

- Снятие текущего кабельного узла детектора и установка нового узла: **схема ВА - ВВ** или **ВК** (стр. 29-31) в зависимости от модели.
- Замена элементов в излив: **схема ВО - ВС** (стр. 32) в зависимости от модели.
- Установить переключатель в положение ВКЛ.
- Запустить помпу: см. раздел УСТАНОВКА> Запуск помпы.

Замена мыльной и воздушной трубок (арт. 512KIT)

- Следовать инструкциям **схема СА - СК** (стр. 33-34).
- Установить переключатель в положение ВКЛ.
- Запустить помпу: см. раздел УСТАНОВКА> Запуск помпы.

УХОД И ЧИСТКА

- **Чистка хромированной, алюминиевой поверхности и поверхности из нержавеющей стали:**
Никогда не используйте абразивные чистящие средства и другие продукты на основе хлора или кислот. Мойте тряпкой или губкой в слегка мыльной воде.



DELABIE

Послепродажное обслуживание**ПРЕДСТАВИТЕЛЬСТВО В РОССИИ тел.:** +7 495 787 62 04 / +7 495 787 64 32Электронный адрес: delabie@arbat-france.com**After Sales Care and Technical Support: DELABIE SCS: E-mail:** sav@delabie.fr

通过手部存在感应自动打开和关闭

电子皂液器兼容：

- 最大粘度为 3000 mPa.s 的植物性液体皂。
- 特殊泡沫肥皂：参见（安装）章节切换到泡沫肥皂模式以切换到泡沫模式。
- 酒精凝胶（DELABIE 无罐分配器类型 512111、512121、512131、512151 不兼容）

电源

- 电源 100-240 V / 50-60 Hz Class II SELV（无接地连接）。
- 安装必须符合国家现行标准（法国 NF C 15-100）。
- 如果电源线损坏，必须由安装人员更换。
- 确保通过固定装置固定电缆：套环或刚性护套。

安装

第 1、2、3 章：安装喷嘴

为避免红外线的干扰，请勿在点胶传感器的检测范围内安装任何反射物体。

- 壁挂式模型安装：参见第 20-21 页和第 22-23 页 壁挂式模型安装：将产品安装在水槽上方至少 165 毫米处。
- 台盆式产品安装参照第 24-25 页。

第 4 章：安装外壳（第 26-27 页）

不要将盒子安装在出水口上方（图 J 第 26 页）

第五章 5:启动泵（第 27 页）

按住按钮 ①（图 S）：

- 如果肥皂在 10 秒内从喷嘴中流出，松开按钮 ①（图 S）以停止灌注。
- 如果肥皂在 10 秒后没有从喷嘴中流出，继续按住，松开按钮 ①（图 S）继续灌注。当肥皂从喷嘴流出后，再次按下按钮 ①（图 S）或将手放在检测器前以停止灌注。

第 6 章：切换到泡沫肥皂模式（第 28 页）

- 取下位于盒盖内的跳线（图 V），并用钳子将其放置在盒内的引脚上（图 W）
- 将分流器更换为盒子中的分流器（图 Y 至 AA）

只能使用特殊的泡沫肥皂

第 7 章：拆卸皂液器（图 AB 第 28 页）

更换探测器及其电缆 (参考 512DET)

- 拆除当前探测器电缆组件并安装新组件：图 **BA** 到 **BN** 或 **BK** (第 29-31 页) 根据型号
- 重新安装喷嘴中的元件：图 **BO** 到 **BS** (第 32 页) 根据型号。
- 将开关设置为 ON。
- 灌注泵：参见 安装章节 > 启动泵

更换肥皂和空气管 (参考 512KIT)

- 按照说明进行操作；图 **CA** 至 **CK** (第 33-34 页)
- 将开关设置为 ON。
- 灌注泵：参见。 安装章节 > 启动泵。

维护和清洁

- **清洁铬、铝和不锈钢**：切勿使用研磨剂或任何其他氯或酸基产品。用少量肥皂水和布清洁 或海绵



DELABIE

售后服务：

Tél. : + 33 (0)3 22 60 22 74 - e-mail : sav@delabie.fr

可在以下网址获取说明书: www.delabie.fr

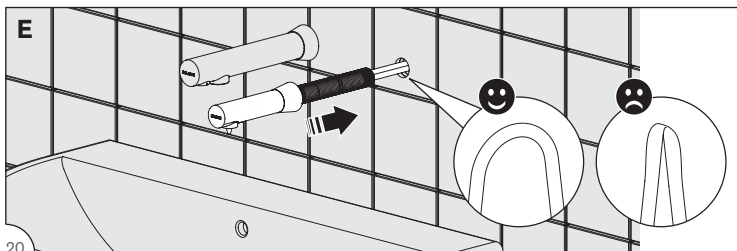
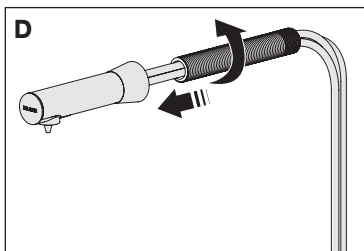
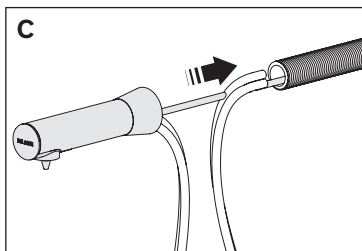
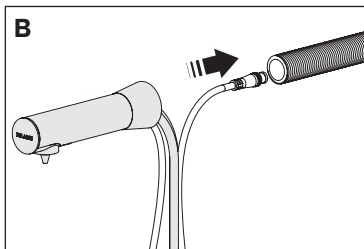
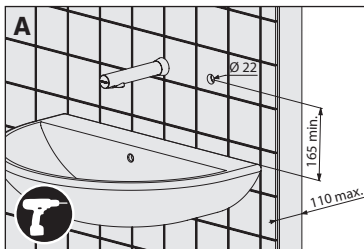
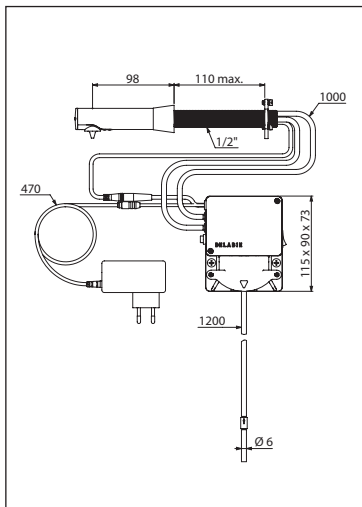

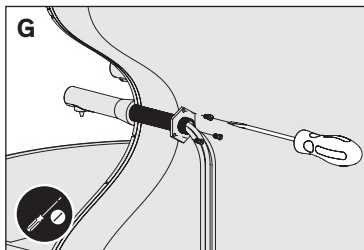
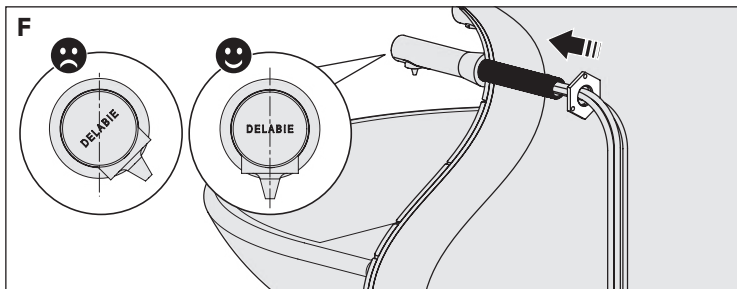

512551

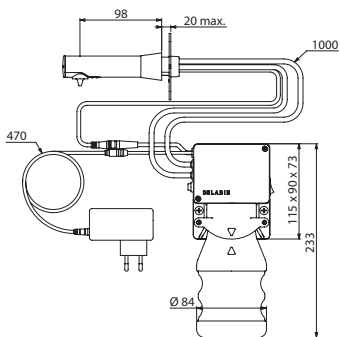

512051

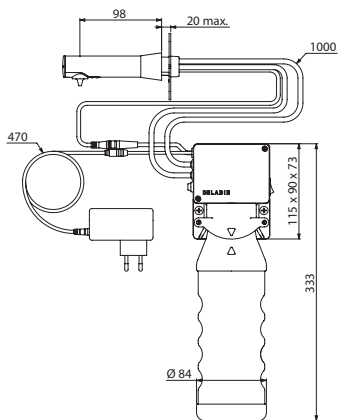

512151

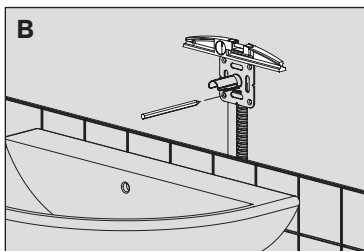
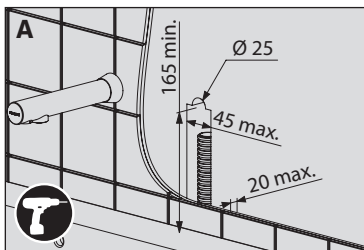
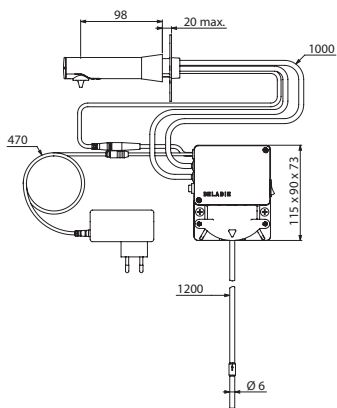

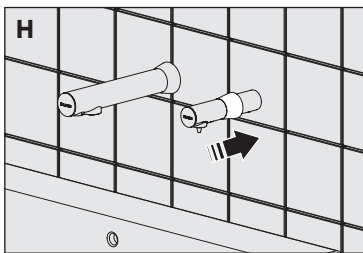
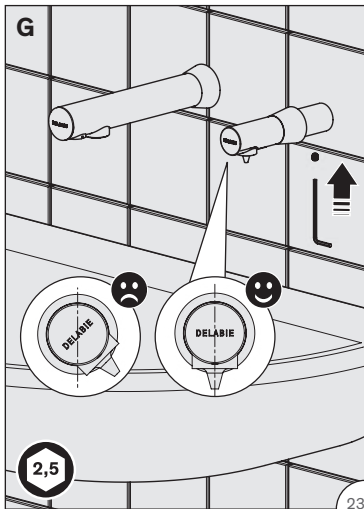
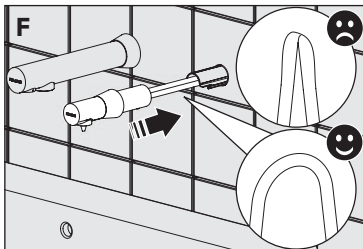
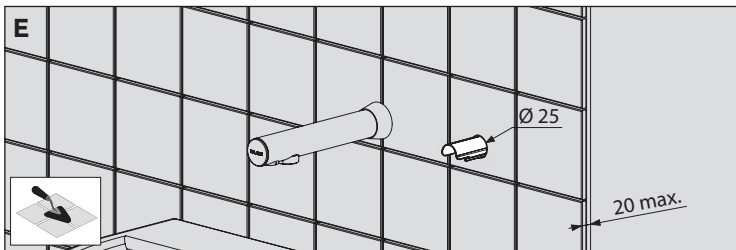
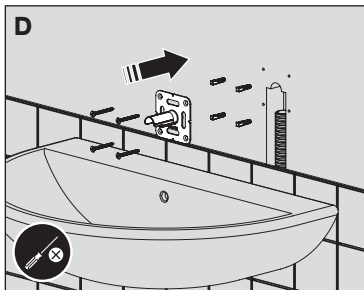
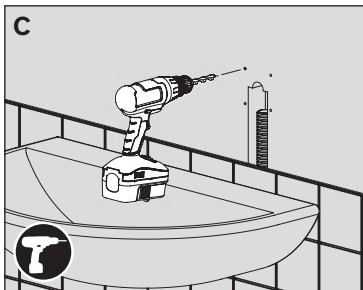

2,5

512521

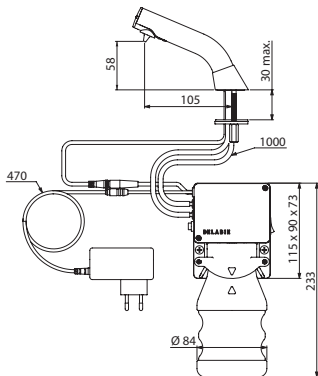

512021

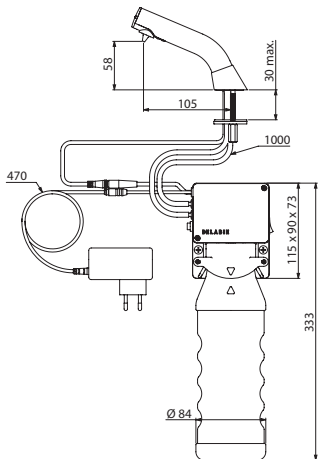

512121

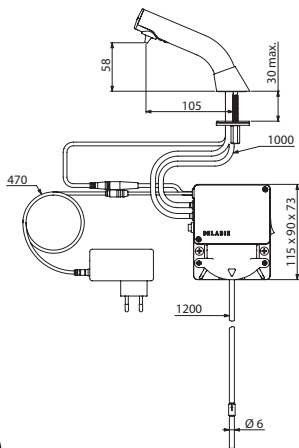

512531

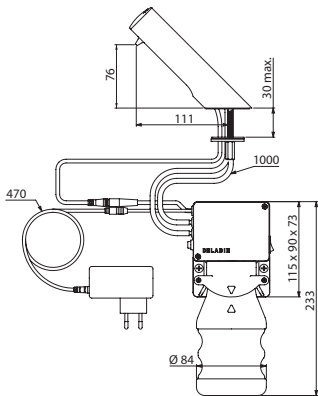

512031

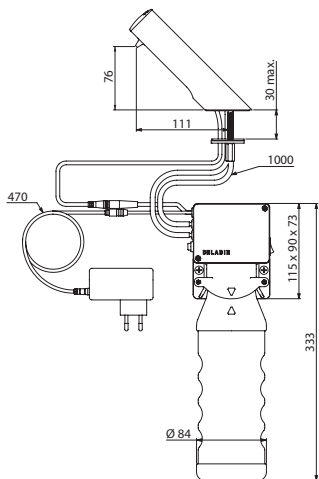

512131

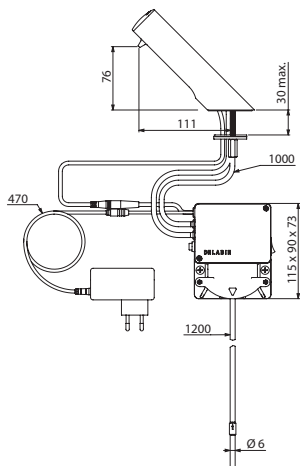

A

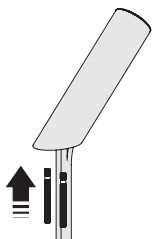

B1

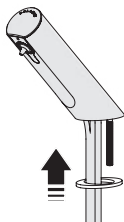

B2

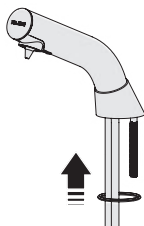

C

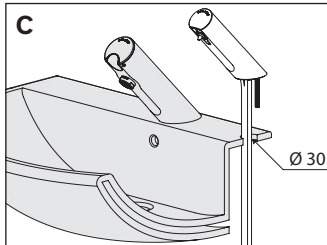

D

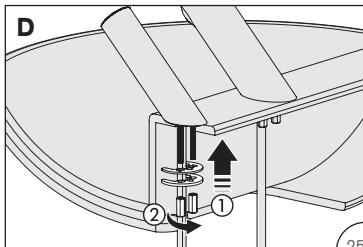

I1

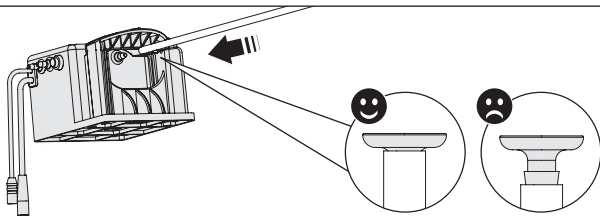

512111 - 512121 - 512131 - 512151

I2

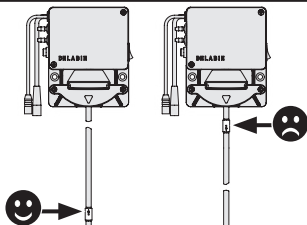

J

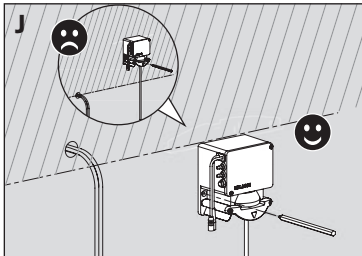

K

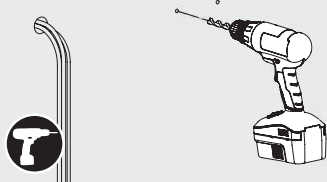

L

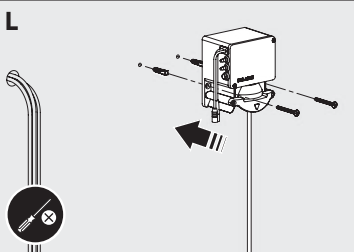

M

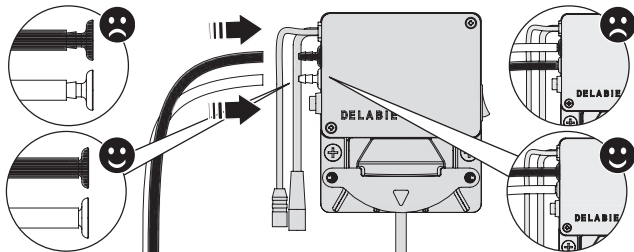

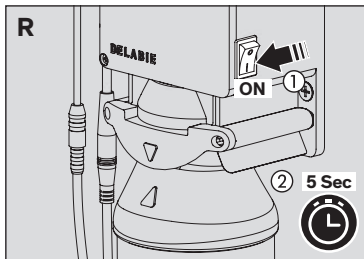
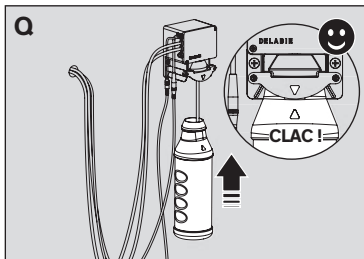
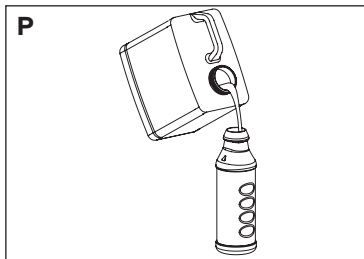
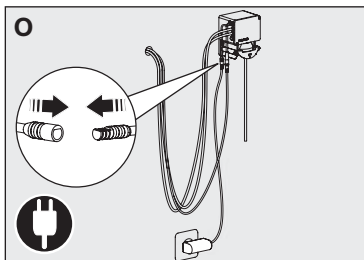
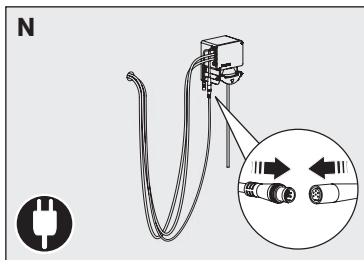

5

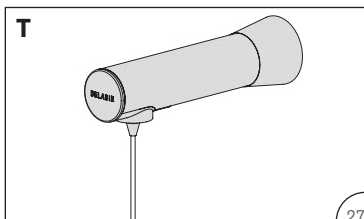
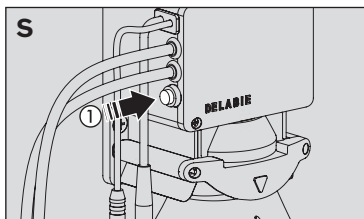

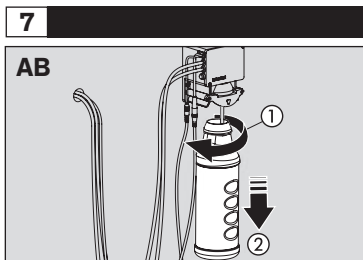
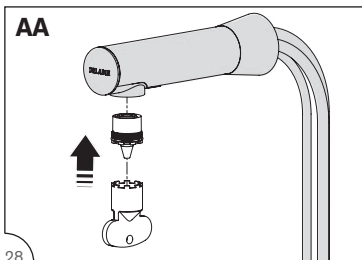
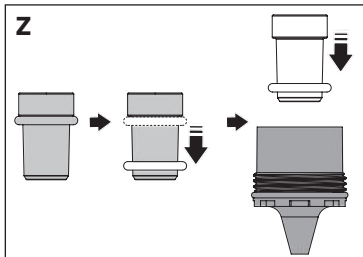
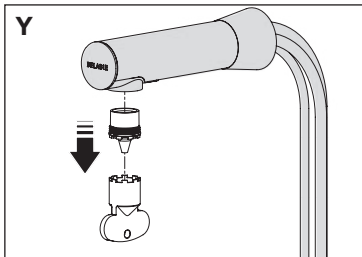
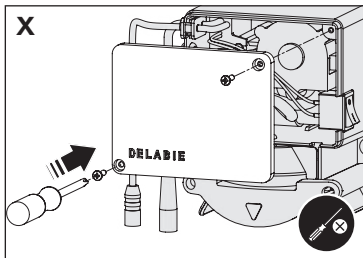
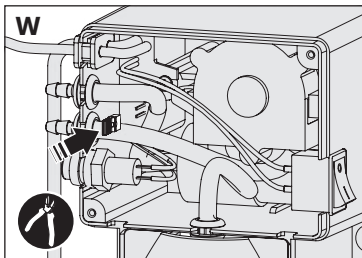
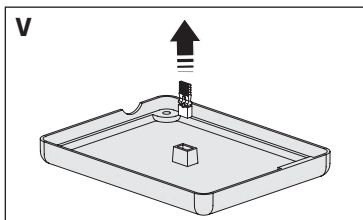
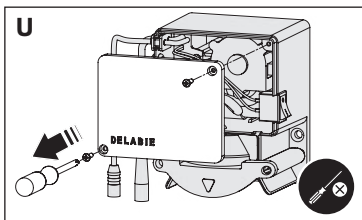

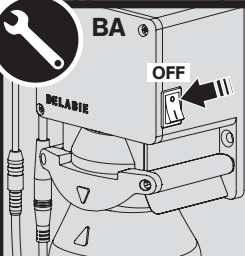
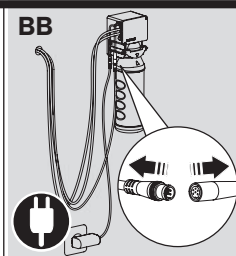
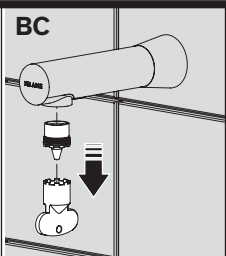
**BA****OFF****DELABIE****BB****BC**

512111

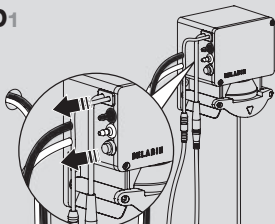
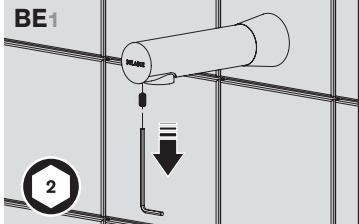
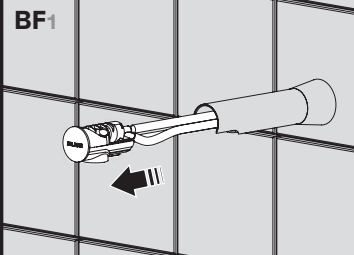
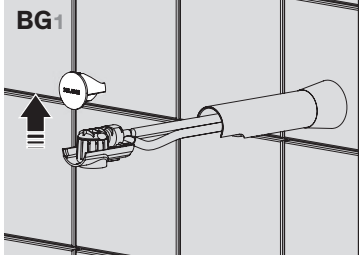
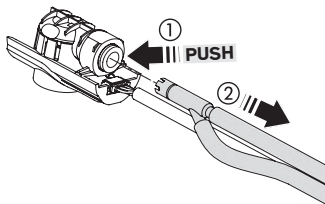
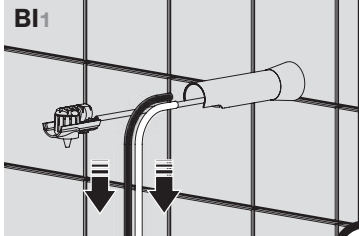
BD1**BE1****BF1****BG1****BH1****BI1**

**BJ1****BK1****512DET****BL1****BM1****BN1****512021 - 512051 - 512121 - 521151
512521 - 512551****512031 - 512131 - 512531****BD2****BD3****2****2**

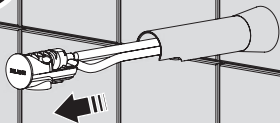
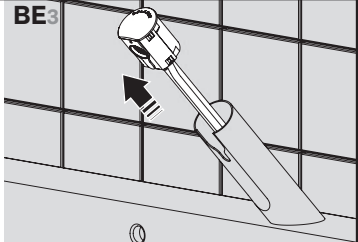
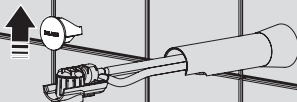
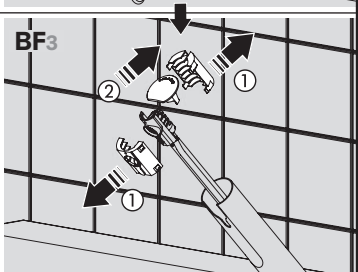
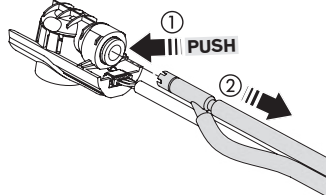
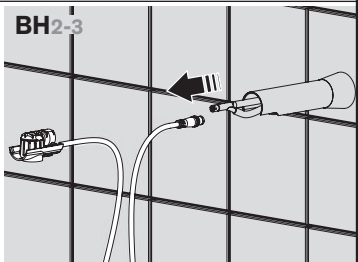
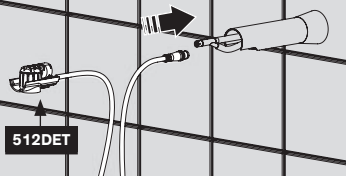
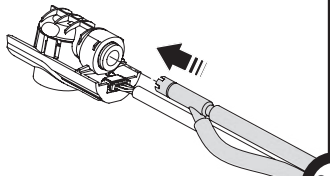
**BE2****BE3****BF2****BF3****BG2-3****BH2-3****BJ2-3****BK2-3**

512021 - 512051 - 512111 - 512121
512151 - 512521 - 512551

BO1-2

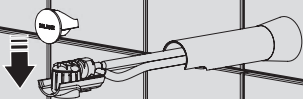

BP1-2

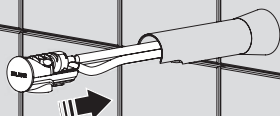

BQ1-2

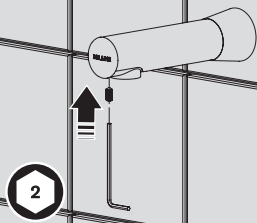

BR

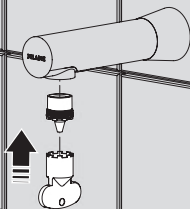

512031 - 512131 - 512531

BO3

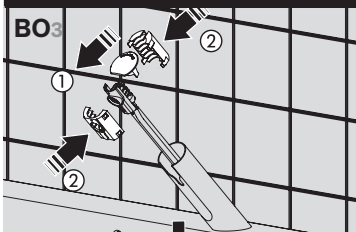

BP3

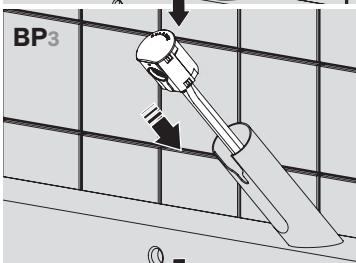

BQ3

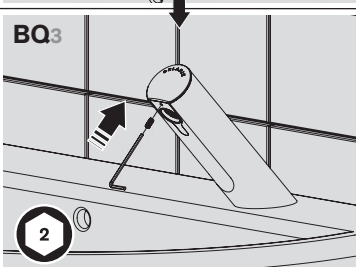

BS

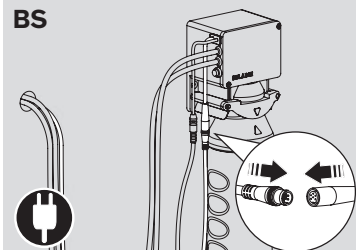

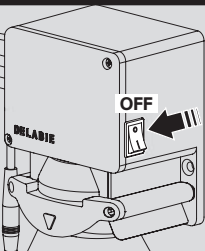
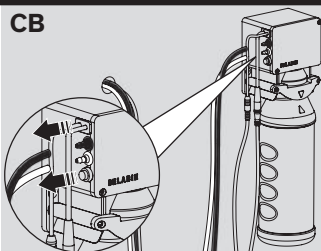
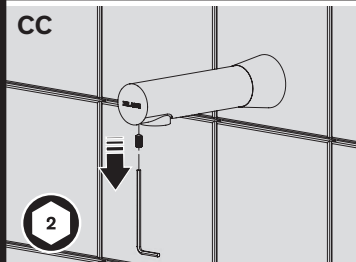
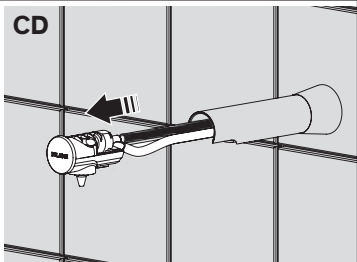
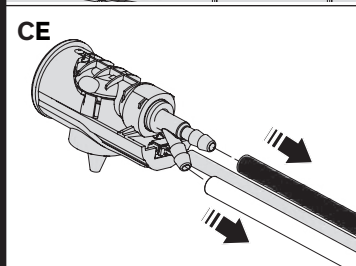
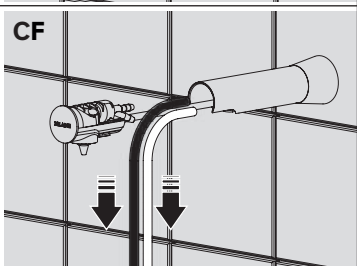
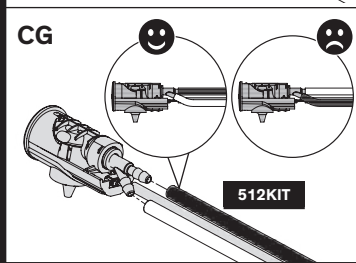
**CA****CB****CC****CD****CE****CF****CG****CH**